

Superflache Hubtische für gleichmäßig verteilte Lasten Modell A8C-A8U-A8E

Hubtische mit geringer Bauhöhe - keine Notwendigkeit einer Grube für noch mehr Flexibilität

GREEN LINE

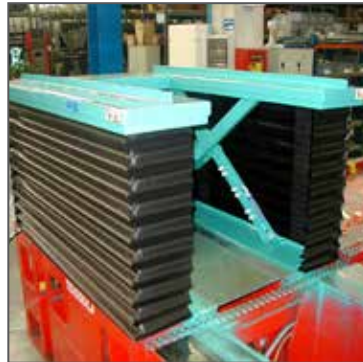

BOLZONI 

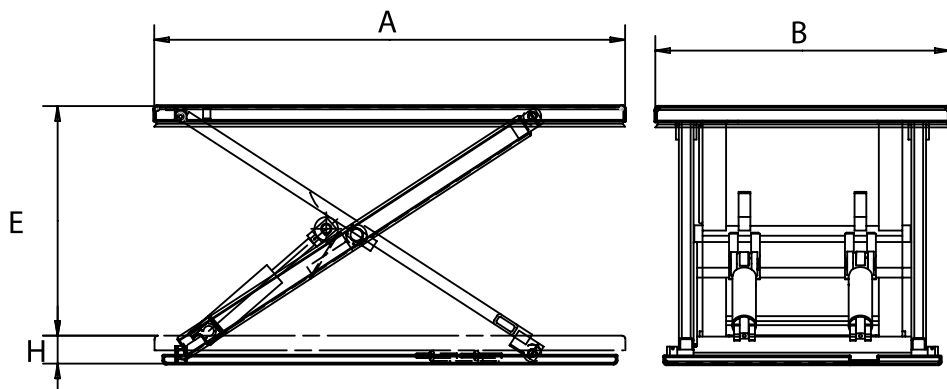

Tragfähigkeiten: 500 Kg - 2000 Kg

- Sicherheitsleiste aus Aluminium, stoppt das Absenken der Plattform bei Kontakt mit Hindernissen
- Einfachwirkende Hydraulikzylinder mit Schlauchbruchsicherung, Leckölleitung und Rückschlagventil.
- Niederspannungs-Bedienelement mit Tot-Mann-Schalter, der für eine einfache Bedienung auf dem externen Hydraulikaggregat montiert ist.
- Schraubbarer mechanischer Anschlag für sichere Service- und Wartungsarbeiten.
- Abnehmbare Transportösen zum leichten Anheben und Positionieren des Tisches
- Übereinstimmung mit der Maschinenrichtlinie 2006/42CE und den Sicherheitsanforderungen für Hubtische EN1570-1.

Durch ihre niedrige Bauhöhe muß keine Grube vorgesehen werden. Sie können direkt auf ebenen Bodenflächen aufgestellt werden.

Die verfügbaren Modelle sind:

- **C = Vollplattform (Auffahrrampe auf Anfrage)**
- **U = U-förmige Plattform dazu geeignet für die Handhabung von Lasten auf Paletten mittels Handgabelhubwagen, die ohne Auffahrrampe zwischen den Zinken des Hubtisches eingefahren werden können.**
- **E = E-förmige Plattform zur Stütze der Palette, eine bessere Ausführung des U-Profiles.**

Typ	Tragkraft	Hub	Plattform	Bauhöhe Unt. Rahmen	Motorleistung	Zylinder
	kg	E mm	A x B mm	H mm	Kw	n. diam.
Type A8.C - Superfläche Hubtische mit Vollplattform für gleichmäßig verteilte Lasten						
A8 05 C010	500	780	1400 x 800	82	0,75	1 60
A8 05 C020	500	780	1400 x 1000	82	0,75	1 60
A8 05 C030	500	780	1600 x 800	82	0,75	1 60
A8 05 C040	500	780	1600 x 1000	82	0,75	1 60
A8 10 C010	1000	780	1400 x 800	82	0,75	2 60
A8 10 C020	1000	780	1400 x 1000	82	0,75	2 60
A8 10 C030	1000	780	1600 x 800	82	0,75	2 60
A8 10 C040	1000	780	1600 x 1000	82	0,75	2 60
A8 15 C010	1500	750	1550 x 800	92	1,10	2 70
A8 15 C020	1500	750	1550 x 1000	92	1,10	2 70
A8 15 C030	1500	750	1700 x 800	92	1,10	2 70
A8 15 C040	1500	750	1700 x 1000	92	1,10	2 70
A8 20 C010	2000	750	1600 x 1000	95	1,10	2 70
A8 20 C020	2000	750	1600 x 1200	95	1,10	2 70
Type A8.U - Superfläche Hubtische mit "U"-Plattform für gleichmäßig verteilte Lasten						
A8.10.U010	1000	780	1420 x 1140	80	0,75	2 60
A8.10.U110	1000	780	1420 x 1140	80	0,75	2 60
A8.10.U120	1000	780	1420 x 1290	80	0,75	2 60
A8.15.U010	1500	750	1550 x 1160	92	1,10	2 70
Type A8.E - Superfläche Hubtische mit "E"-Plattform für gleichmäßig verteilte Lasten						
A8.10.E010	1000	780	1420 x 1140	80	0,75	2 60
A8.10.E110	1000	780	1420 x 1140	80	0,75	2 60
A8.10.E120	1000	780	1420 x 1290	80	0,75	2 60
A8.15.E010	1500	750	1550 x 1160	92	1,10	2 70

Weitere Abmessungen für E und U-Profil Modelle

	C	D	F	G	H	I	L
A8.10.U-E010/110	277,5	585	370	1.050	217,5	150	600
A8.10.U-E120	277,5	735	370	1.050	292,5	150	600
A8.15.U-E010	287,5	585	425	1.125	217,5	150	600

KUNDENSPEZIFISCHE LÖSUNGEN

Umfangreiches Zubehör erhältlich, um kundenspezifische Lösungen anzubieten.

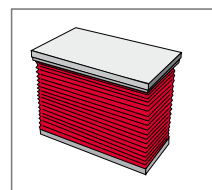

PVC Faltenbalg

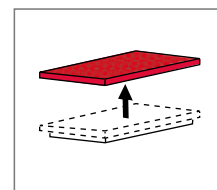

Plattformoberfläche aus Tränenblech

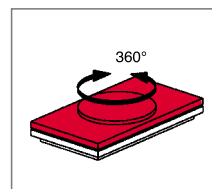

Handdrehbare Drehscheibe

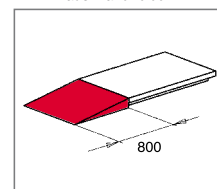

Auffahrrampe

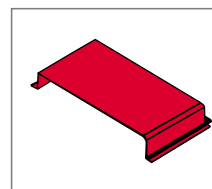

Mobilitätskit ohne Last

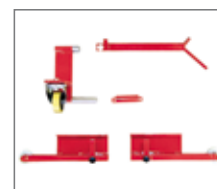

Mobilitätskit ohne Last

Bolzoni fördert umweltverträgliche Forschung und Innovation.

Um die Umweltbelastung zu verringern, sind Bolzoni-Hubtische mit biologisch abbaubarem Hydrauliköl erhältlich auf Anfrage und alle mit hocheffizienten Elektromotoren IE3 ausgestattet. Die Hubtische werden mit ungiftiger, lösungsmittelfreier Farbe auf Wasserbasis lackiert. Die Produktionsstätte für Hubtische von Bolzoni SpA ist seit 2006 mit dem Umweltzertifikat ISO 14001:2015 zertifiziert.

U max urech

Max Urech AG, Parallelstr. 4, CH-5606 Dintikon
Tel. +41 (0)56 616 70 10, Fax +41 (0)56 616 70 20
info@max-urech.ch, www.max-urech.ch

Die starke Lösung

BOLZONI